

Tehničke karakteristike proizvoda

Karakteristike

XPER529

jednostruki nožni prekidač - IP66 - sa
poklopcem - metalni- narandž.-2 NC + 2 NO



Osnovne informacije

Grupa proizvoda	Harmony XPE
Tip proizvoda ili komponente	Nožni prekidač
Materijal	Metal
Tip nožnog prekidača	Jednostruki nožni prekidač
Kratko ime uređaja	XPER
Zaštitna oprema	Poklopac
Mehanizam okidanja	Sa mehanizmom okidanja
Operacija kontakata	1 korak sa analognim izlazom
Tip kontakata i sastav	2 NC + NO
Boja	Narandžasta

Dopunske informacije

Pozitivno otvaranje	Sa u skladu sa EN/IEC 60947-5-1 dodatak K
[us] nazivni napon napajanja	24...48 V DC
Ograničenje napona napajanja	19...58 V
Potrošnja struje	4 mA bez opterećenja
Drift struje izlaza	-12...2 % pri -25...70 °C -6...2 % pri 0...50 °C
Povezivanje - priključci	Vijčani priključni blok, <= 1 x 2.5 mm ² sa ili bez kablovskog završetka Vijčani priključni blok, <= 2 x 1.5 mm ² sa ili bez kablovskog završetka
Kablovski uvod	2 uvoda sa navojem za Pg 16 kablovsku uvodnicu
Mehanička trajnost	15000000 ciklusa
[ie] nazivna radna struja	3 A, 240 V, AC-15, A300 0,27 A, 250 V, DC-13, Q300 u skladu sa EN/IEC 60947-5-1 dodatak A
[ui] nazivni napon izolacije	500 V (stepen zaprljanosti 3) u skladu sa EN/IEC 60947-1 500 V (stepen zaprljanosti 3) u skladu sa NF C 20-040 grupa C 500 V (stepen zaprljanosti 3) u skladu sa VDE 0110 grupa C 300 V u skladu sa UL 508 300 V u skladu sa CSA C22.2 No 14
[uimp] nazivni podnosivi impulsni napon	6 kV u skladu sa EN/IEC 60947-1
Maksimalna otpornost kroz priključke	25 MΩ u skladu sa IEC 60255-7 kategorija 3 25 MΩ u skladu sa NF C 93-050 metod A
Zaštita od kratkog spoja	10 A rastavni uložak tip gG u skladu sa EN/IEC 60947-5-1 10 A rastavni uložak tip gG u skladu sa VDE 0660-200
Nazivna snaga u w	10 W DC-13, broj operacija <60 ciklusa/min, 5000000 ciklusa, 24 V, faktor opterećenja: 0,5 u skladu sa EN/IEC 60947-5-1 dodatak C 4 W DC-13, broj operacija <60 ciklusa/min, 5000000 ciklusa, 120 V, faktor opterećenja: 0,5 u skladu sa EN/IEC 60947-5-1 dodatak C 7 W DC-13, broj operacija <60 ciklusa/min, 5000000 ciklusa, 48 V, faktor opterećenja: 0,5 u skladu sa EN/IEC 60947-5-1 dodatak C
Masa proizvoda	2,6 kg

Okruženje





Standardi	NF E 09-031
Sertifikacija proizvoda	FIMKO
Tretman zaštite	TC
Temperatura okoline za rad uređaja	-25...70 °C
Temperatura okoline za skladištenje	-40...70 °C

Otpornost na vibracije	15 gn (f= 10...500 Hz) u skladu sa IEC 60068-2-6
Otpornost na udare	150 gn u skladu sa NF E 09-031 20 gn u skladu sa IEC 60068-2-27
Kategorija prenapona	Klasa I u skladu sa EN/IEC 61140 Klasa I u skladu sa NF C 20-030
Ip stepen zaštite	IP66 u skladu sa IEC 60529 IP669 u skladu sa NF C 20-010

Pakovanje

Unit Type of Package 1	PCE
Number of Units in Package 1	1
Package 1 Height	15,100 cm
Package 1 Width	15,300 cm
Package 1 Length	17,700 cm
Package 1 Weight	2,924 kg
Unit Type of Package 2	S03
Number of Units in Package 2	2
Package 2 Height	30,000 cm
Package 2 Width	30,000 cm
Package 2 Length	40,000 cm
Package 2 Weight	6,669 kg

Održivost ponude

Propis REACH	 REACH Deklaracija
REACH bez SVHC	Da
EU RoHS direktiva	Proaktivna usaglašenost (proizvod nije u zakonskom okviru direktive EU RoHS)  EU RoHS deklaracija
Bez toksičnih teških metala	Da
Bez žive	Da
RoHS regulativa za Kinu	 RoHS Deklaracija Za Kinu
Informacije o RoHS izuzecima	 Da
WEEE	Ovaj proizvod je na tržištima Evropske unije neophodno odložiti u skladu sa specifičnim smernicama za prikupljanje otpada i nikako ne sme da dospe u kontejnere za otpatke.

Ugovorna garancija

Garancija	18 months
-----------	-----------

Single Pedal Metal Foot Switch with Protective Cover

Dimensions

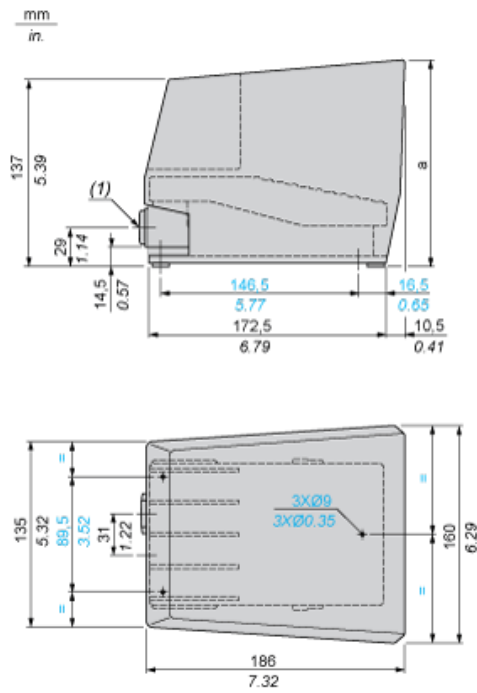

(1) 2 tapped entries for n° 16 (Pg 16) cable gland. For ISO M20, use adaptor DE9RA620.

Foot Switch with Analog Output

Wiring Diagram

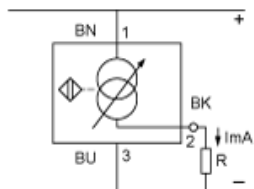

BN Brown
BU Blue
BK Black

Electrical Durability of Contacts

AC-15 Utilization Category

Operating rate: 3600 operating cycles/hour. Load factor: 0.5.

Inductive circuit:

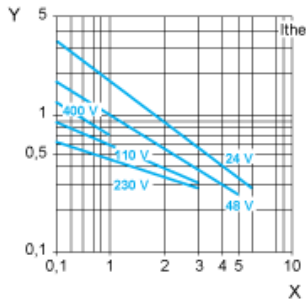

- X Current in A
- Y Millions of operating cycles

DC-13 Utilization Category

Refer to the product characteristic "Operational power in W".

Analog Output Current Curve

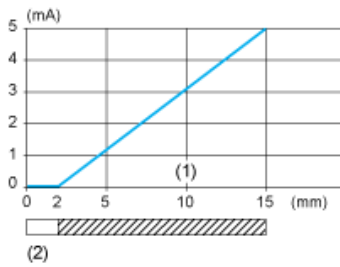

- (1) Pedal travel
- (2) Change of contact state